

## Kabeldurchlass mit Durchgangsbohrung

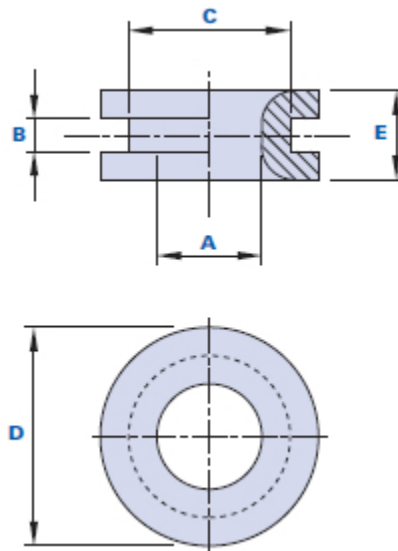

Code	Beschreibung	Abmessungen					Gewicht Gr.	Stock
		A	B	C	D	E		
200100001500	2001 D.27 A=15	15	4	20	27	11	3,5	√

### Werkstoff

Technopolymer auf Polyvinylchloridbasis (PVC). Beständig gegen organische und anorganische chemische Stoffe wie Öle, Fette, Kraftstoffe, Lösungsmittel.

### Farbe

Schwarz. Bei entsprechenden Stückzahlen auch andere Farben möglich.

### Verpackungseinheit

100 - 200 - 500 Stück.